

THINKWARE DASH CAM™

F200 PRO

Používateľská príručka

Tento výrobok počas prevádzky vozidla nahráva videá.

Aby ste mohli výrobok správne používať a udržiavať, prečítajte si a dodržiavajte pokyny v tejto príručke.

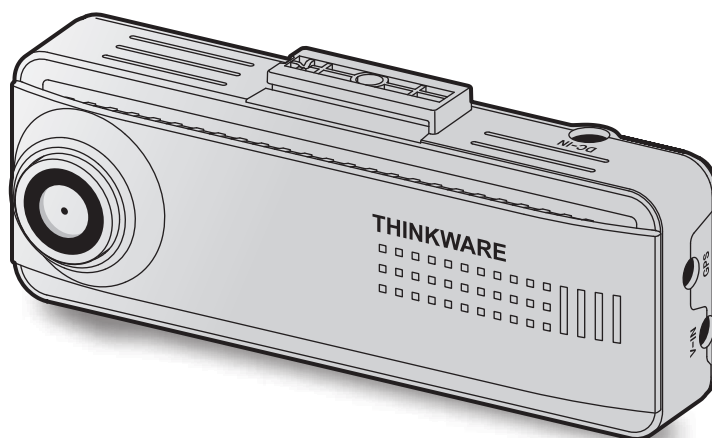

Pred použitím výrobku

Informácie o výrobku

Tento výrobok počas prevádzky vozidla nahráva videá. Tento výrobok používajte pri vyšetovaní incidentov alebo dopravných nehôd iba na informačné účely. Nie je zaručené, že tento výrobok nahrá a použije cloudovú službu VŠETKÝCH udalostí. Zariadenie nemusí správne nahráť nehody s malým nárazom, ktorý je príliš slabý na to, aby aktivoval snímač nárazu, alebo nehody s masívnym nárazom, ktorý spôsobí odchýlku napätia batérie vozidla.

Nahrávanie videa sa nezačne, kým výrobok nie je úplne zapnutý (spustený). Aby ste zaistili, že sa nahrávajú všetky udalosti vozidla, počkajte, kým sa výrobok po zapnutí úplne spustí, až potom začnite ovládať vozidlo.

Spoločnosť THINKWARE nezodpovedá za žiadne straty spôsobené nehodou, ani nezodpovedá za poskytnutie podpory v súvislosti s dôsledkami nehody.

V závislosti od konfigurácie vozidla alebo prevádzkových podmienok, napríklad inštalácie zariadení na diaľkové zamykanie dverí, nastavení ECU alebo nastavení TPMS, nemusia byť niektoré funkcie výrobku podporované a rôzne verzie firmvéru môžu mať vplyv na výkon alebo funkcie výrobku.

Informácie o používateľskej príručke

Informácie uvedené v príručke sa môžu zmeniť, keď výrobca aktualizuje svoju politiku služieb.

Táto používateľská príručka je určená len pre modely THINKWARE F200 PRO a môže obsahovať technické chyby, redakčné chyby alebo v nej môžu chýbať informácie.

Autorské práva

Všetky práva na obsah a mapy v tejto príručke si vyhradzuje spoločnosť THINKWARE a sú chránené autorským právom. Všetky neoprávnené duplikácie, revízie, publikácie alebo distribúcie tejto príručky bez písomného súhlasu spoločnosti THINKWARE sú zakázané a môžu viesť k obvineniu z trestného činu.

Registrované ochranné známky

THINKWARE F200 PRO je registrovaná ochranná známka spoločnosti THINKWARE.

Ostatné logá výrobkov a názvy služieb v tejto príručke sú ochrannými známkami príslušných spoločností.

Vyhlásenie o vystavení žiareniu Industry Canada

Toto zariadenie vyhovuje limitom IC pre vystavenie žiareniu stanoveným pre nekontrolované prostredie. Toto zariadenie by malo byť inštalované a prevádzkované s minimálnou vzdialenosťou 20 cm medzi žiarikom a vaším telom.

Vyhlásenie FCC

Toto zariadenie je v súlade s časťou 15 pravidiel FCC. Prevádzka podlieha týmto dvom podmienkam: (1) toto zariadenie nesmie spôsobovať škodlivé rušenie a (2) toto zariadenie musí akceptovať akékoľvek prijímané rušenie vrátane rušenia, ktoré môže spôsobovať nežiaducu činnosť.

Toto zariadenie bolo testované a preukázalo sa, že vyhovuje limitom pre digitálne zariadenie triedy B v súlade s časťou 15 pravidiel FCC. Tieto limity sú navrhnuté tak, aby poskytovali primeranú ochranu proti škodlivému rušeniu pri používaní v domácnosti. Toto zariadenie generuje, používa a môže vyžarovať rádiovú frekvenciu a ak nie je nainštalované a používané v súlade s pokynmi, môže spôsobiť škodlivé rušenie rádiovkej komunikácie. Neexistuje však žiadna záruka, že pri konkrétnej inštalácii k rušeniu nedôjde. Ak toto zariadenie spôsobuje škodlivé rušenie rádiového alebo televízneho príjmu, čo je možné zistiť vypnutím a zapnutím zariadenia, používateľovi sa odporúča, aby sa pokúsil napraviť toto rušenie jedným alebo viacerými z nasledujúcich opatrení:

- Otočte alebo premiestnite anténu na príjem signálu.
- Zväčšite vzdialenosť medzi zariadením a prijímačom.
- Pripojte zariadenie do zásuvky v inom elektrickom okruhu ako je pripojený prijímač.
- Požiadajte o pomoc predajcu alebo skúseného technika pre rádiovú a televíznu techniku.
- Toto zariadenie a jeho anténa nesmú byť umiestnené na rovnakom mieste alebo pracovať spolu s inou anténou alebo vysielačom.
- Aby toto zariadenie spĺňalo požiadavky na vystavenie rádiovú frekvenciu, musí byť medzi anténou a telom používateľa dodržaná minimálna vzdialenosť 20 cm.

UPOZORNENIE FCC: Akékoľvek zmeny alebo úpravy zariadenia, ktoré nie sú výslovne schválené stranou zodpovednou za zhodu, môžu viesť k zrušeniu vášho oprávnenia prevádzkovať zariadenie.

ID FCC: 2ADTG-F200PRO

Informácie pre používateľa: RSS-247

Toto zariadenie je v súlade s normami RSS vyňatými z licencie Industry Canada.

Upozorňujeme, že zmeny alebo úpravy, ktoré nie sú výslovne schválené stranou zodpovednou za zhodu, môžu viesť k zrušeniu oprávnenia používateľa prevádzkovať zariadenie.

Oznámenie: Prevádzka podlieha týmto dvom podmienkam: (1) toto zariadenie nesmie spôsobovať rušenie a (2) toto zariadenie musí akceptovať akékoľvek rušenie vrátane rušenia, ktoré môže spôsobovať nežiaducu činnosť zariadenia.

Toto digitálne zariadenie triedy B je v súlade s kanadským štandardom ICES-003.

IC: 12594A-F200PRO

Obsah

Bezpečnostné informácie	5	4. Používanie mobilného prehliadača	20
1. Prehľad výrobku	8	4.1 Pripojenie výrobku k smartfónu	20
1.1 Obsah balenia	8	4.2 Zobrazenie rozloženia obrazovky mobilného prehliadača	20
1.1.1 Štandardné položky	8	5. Používanie programu PC Viewer	21
1.1.2 Voliteľné príslušenstvo	8	5.1 Systémové požiadavky	21
1.2 Názvy súčastí	9	5.2 PC Viewer pre Windows	21
1.2.1 Predná kamera (hlavná jednotka) – pohľad z predu	9	5.2.1 Inštalácia programu PC Viewer (pre Windows)	21
1.2.2 Predná kamera (hlavná jednotka) – pohľad zozadu	9	5.2.2 Rozloženie obrazovky programu PC Viewer (pre Windows)	22
1.2.3 Zadná kamera (voliteľná)	10	5.2.3 Prehrávanie nahratých videí v programe PC Viewer (pre Windows)	23
1.3 Vkladanie a vyberanie pamäťovej karty	10	5.2.4 Rozloženie obrazovky programu PC Viewer (pre Mac)	24
2. Inštalácia výrobku	11	5.2.5 Prehrávanie nahratých videí v programe PC Viewer (pre Mac)	25
2.1 Inštalácia prednej kamery (hlavnej jednotky)	11	6. Nastavenia	26
2.1.1 Výber miesta inštalácie	11	6.1 Správa pamäťovej karty	26
2.1.2 Zaistenie výrobku	11	6.2 Nastavenie kamery	26
2.1.3 Pripojenie napájacieho kábla	13	6.3 Nastavenie funkcií nahrávania	26
2.2 Inštalácia zadnej kamery (voliteľná)	13	6.4 Nastavenie funkcií cestnej bezpečnosti	27
2.2.1 Výber miesta inštalácie	13	6.5 Konfigurácia nastavení systému	28
2.2.2 Zaistenie zadnej kamery	14	7. Prístup k informáciám o výrobku	29
2.2.3 Pripojenie kábla zadnej kamery	15	7.1 Zobrazenie informácií o výrobku	29
3. Používanie funkcií nahrávania	16	7.2 Prístup a konfigurácia GPS	29
3.1 Zapnutie alebo vypnutie výrobku	16	8. Aktualizácia firmvéru	30
3.2 Informácie o miestach ukladania súborov	16	9. Riešenie problémov	31
3.3 Používanie funkcie nepretržitého nahrávania	17	10. Špecifikácie	32
3.4 Manuálne nahrávanie	17		
3.5 Používanie parkovacieho režimu	17		
3.6 Používanie funkcie Super nočné videnie	19		
3.7 Používanie funkcií cestnej bezpečnosti	19		

Bezpečnostné informácie

Aby ste mohli výrobok správne používať, prečítajte si nasledujúce bezpečnostné informácie.

Bezpečnostné symboly v tejto príručke



„Varovanie“ – Označuje potenciálne nebezpečenstvo, ktoré, ak sa mu nezabráni, môže mať za následok zranenie alebo smrť.



„Upozornenie“ – Označuje potenciálne nebezpečenstvo, ktoré, ak sa mu nezabráni, môže mať za následok ľahké zranenie alebo škodu na majetku.



„Poznámka“ – Poskytuje užitočné informácie, ktoré používateľom pomáhajú lepšie využívať funkcie výrobku.

Bezpečnostné informácie pre správne používanie

Jazda a ovládanie výrobku



- **Výrobok neovládajte, keď šoférujete vozidlo.** Rozptyľovanie počas jazdy môže viesť k nehode a spôsobiť zranenie alebo smrť.
- **Výrobok nainštalujte na miesto, kde neprekáža vodičovi vo výhľade.** Bránenie vodičovi vo výhľade môže viesť k nehode a spôsobiť zranenie alebo smrť. Pred namontovaním výrobku na čelné sklo si overte, či to povoľujú vaše vnútroštátne a miestne právne predpisy.

Napájanie



- **Napájací kábel nepoužívajte a nemanipulujte s ním mokrými rukami.** Mohlo by to viesť k smrteľnému úrazu elektrickým prúdom.
- **Nepoužívajte poškodené napájacie káble.** Mohlo by to viesť k požiaru alebo smrteľnému úrazu spôsobenému elektrickým prúdom.
- **Napájací kábel udržiavajte v dostatočnej vzdialenosti od všetkých zdrojov tepla.** Inak by mohlo dôjsť k roztaveniu izolácie napájacieho kábla, čo by mohlo viesť k požiaru alebo smrteľnému úrazu spôsobenému elektrickým prúdom.
- **Napájací kábel používajte so správnym konektorom a uistite sa, že je napájací kábel pripojený bezpečne a pevne na svojom mieste.** Inak by mohlo dôjsť k požiaru alebo smrteľnému úrazu spôsobenému elektrickým prúdom.
- **Napájací kábel neupravujte ani nerezte.** Na napájací kábel tiež nekladte ťažké predmety, ani ho nadmernou silou neťahajte, nezasúvajte a neohýbajte. Mohlo by to viesť k požiaru alebo smrteľnému úrazu spôsobenému elektrickým prúdom.



- **Používajte iba originálne príslušenstvo od spoločnosti THINKWARE alebo autorizovaného predajcu značky THINKWARE.** Spoločnosť THINKWARE nezaručuje kompatibilitu a normálnu prevádzku príslušenstva od iných výrobcov.
- **Pri pripájaní napájacieho kábla k výrobku sa uistite, že je spojenie medzi zástrčkou kábla a konektorom napájacieho kábla na výrobku bezpečné.** Ak je spojenie uvoľnené, napájací kábel sa môže v dôsledku vibrácií vozidla odpojiť. Nahrávanie videa nie je dostupné, ak je napájací konektor odpojený.

Deti a domáce zvieratká



- **Zaistite, aby bol výrobok mimo dosahu detí a domácich zvieratiek.** Ak sa výrobok zlomí, môže to viesť k závažnému poškodeniu.

Ďalšie informácie o výrobku

Správa a prevádzka výrobku



- **Výrobok nevystavujte priamemu slnečnému žiareniu ani intenzívnemu svetlu.** Mohlo by dôjsť k zlyhaniu objektívu alebo vnútorných obvodov.
- **Výrobok používajte pri teplote od -10 °C do 60 °C (od 14 °F do 140 °F) a uchovávajte ho pri teplote od -20 °C do 70 °C (od -4 °F do 158 °F).** Pri prevádzkovaní alebo skladovaní mimo určených teplotných rozsahov výrobok nemusí fungovať tak, ako bol navrhnutý, a môže dôjsť k jeho trvalému fyzickému poškodeniu. Na takéto poškodenie sa záruka nevzťahuje.
- **Výrobok často kontrolujte, či sa nachádza v správnej inštaláčnej polohe.** Náraz spôsobený extrémnymi cestnými podmienkami môže zmeniť inštaláčnú polohu. Zaistite, aby bol výrobok umiestnený podľa pokynov v tejto príručke.
- **Pri stláčaní na tlačidlá nepôsobte nadmernou silou.** Mohli by ste ich poškodiť.
- **Na čistenie výrobku nepoužívajte chemické čistiace prostriedky ani rozpúšťadlá.** Mohli by ste poškodiť plastové súčasti výrobku. Výrobok čistite čistou, mäkkou a suchou textíliou.
- **Výrobok nerozoberajte a nevystavujte ho nárazom.** Mohli by ste výrobok poškodiť. Neoprávnená demontáž výrobku vedie k zrušeniu záruky na výrobok.
- **S výrobkom zaobchádzajte opatrne.** Ak vám výrobok spadne, nesprávne s ním zaobchádzate alebo ho vystavíte vonkajším otrasom, môže to spôsobiť jeho poškodenie a/alebo poruchu.
- **Do zariadenia sa nepokúšajte zasunúť cudzie predmety.**
- **Vyhýbajte sa nadmernej vlhkosti a zabráňte vniknutiu vody do výrobku.** Ak sú elektronické súčasti vo vnútri výrobku vystavené vlhkosti alebo vode, môže dôjsť k ich zlyhaniu.



- V závislosti od značky a modelu vášho vozidla môže byť do palubnej kamery neustále privádzané napájanie, a to aj keď je vypnuté zapalovanie. Inštalácia zariadenia do nepretržite napájanej 12 V zásuvky by mohla viesť k vybitiu batérie vozidla.
- Toto zariadenie je určené na nahrávanie videa, keď je vozidlo v prevádzke. Kvalitu videa môžu ovplyvňovať poveternostné podmienky a prostredie vozovky, napríklad či je deň alebo noc, prítomnosť pouličného osvetlenia, vjazd/výjazd z tunelov a okolitá teplota.
- Spoločnosť THINKWARE NEZODPOVEDÁ za stratu žiadneho nahratého videa počas prevádzky.
- Hoci je zariadenie navrhnuté tak, aby odolalo zrážkam vozidiel so silným nárazom, spoločnosť THINKWARE nezaručuje nahrávanie nehôd, keď je sa zariadenie v dôsledku nehody poškodí.
- Aby ste dosiahli optimálnu kvalitu videa, udržiavajte čelné sklo a objektív kamery čisté. Častice a látky na objektíve kamery alebo na čelnom skle môžu znížiť kvalitu nahrávaných videí.
- Toto zariadenie je určené na používanie len vo vozidle.

1. Prehľad výrobku

1.1 Obsah balenia

Po otvorení krabice s výrobkom sa uistite, že obsahuje všetky nasledujúce položky.

1.1.1 Štandardné položky

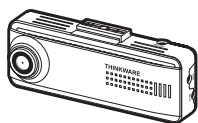

Predná kamera (hlavná jednotka)



Držiak

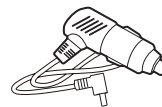

CL napájací kábel



Prílnavý držiak kábla



Pamäťová karta microSD
s adaptérom
(spotrebný materiál)



Príručka so stručným návodom a
záruka/CS informácie/Používateľská
príručka (uložená na karte microSD)



Štandardné položky sa môžu zmeniť bez predchádzajúceho oznámenia.

1.1.2 Voliteľné príslušenstvo



Kábel pre pevnú montáž

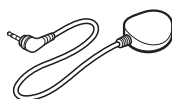

Externá GPS anténa

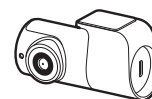

Zadná kamera



- Príjem GPS môže byť ovplyvnený rušením z čelného skla vozidla, najmä takého, ktoré je ošetrené ochranným náterom proti UV žiareniu alebo má zabudovaný rozmrazovač. Ak je signál GPS slabý alebo ak nedokážete prijímať signál GPS, odporúča sa použiť externú GPS anténu.
- Ak chcete pripojiť externú GPS anténu k prednej kamere, opatrne odstráňte kryt portu GPS prednej kamery pomocou páčidla alebo malého plochého skrutkovača, aby ste sa dostali k portu.

1.2 Názvy súčastí

1.2.1 Predná kamera (hlavná jednotka) – pohľad z predu

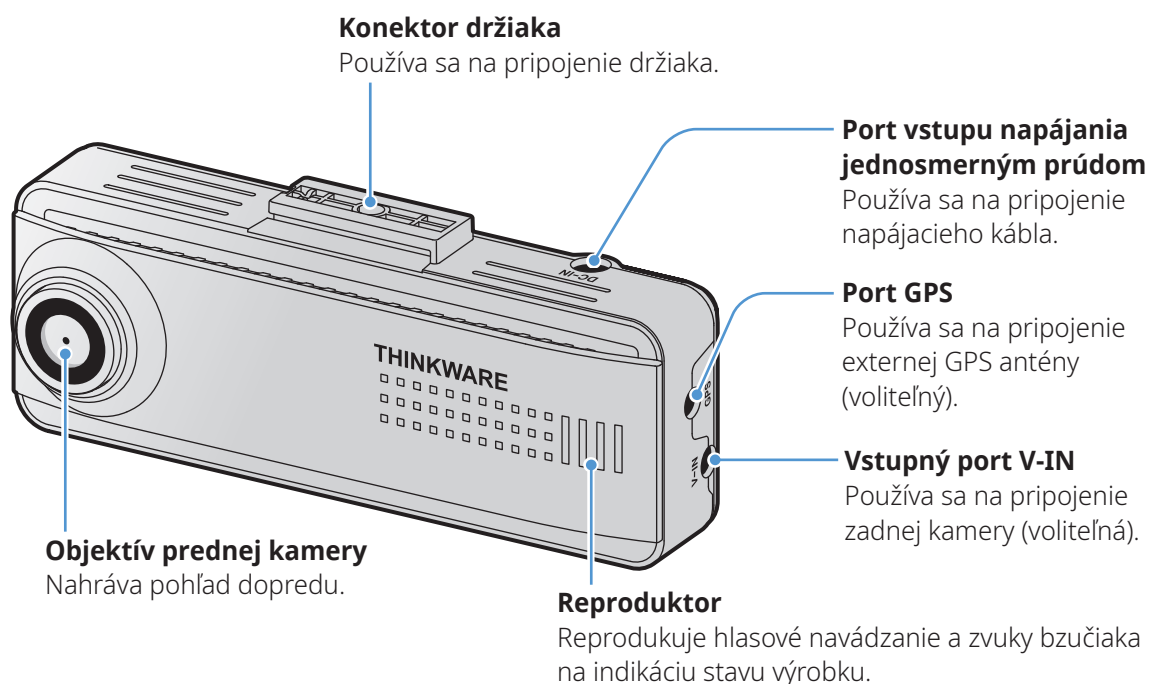

1.2.2 Predná kamera (hlavná jednotka) – pohľad zozadu

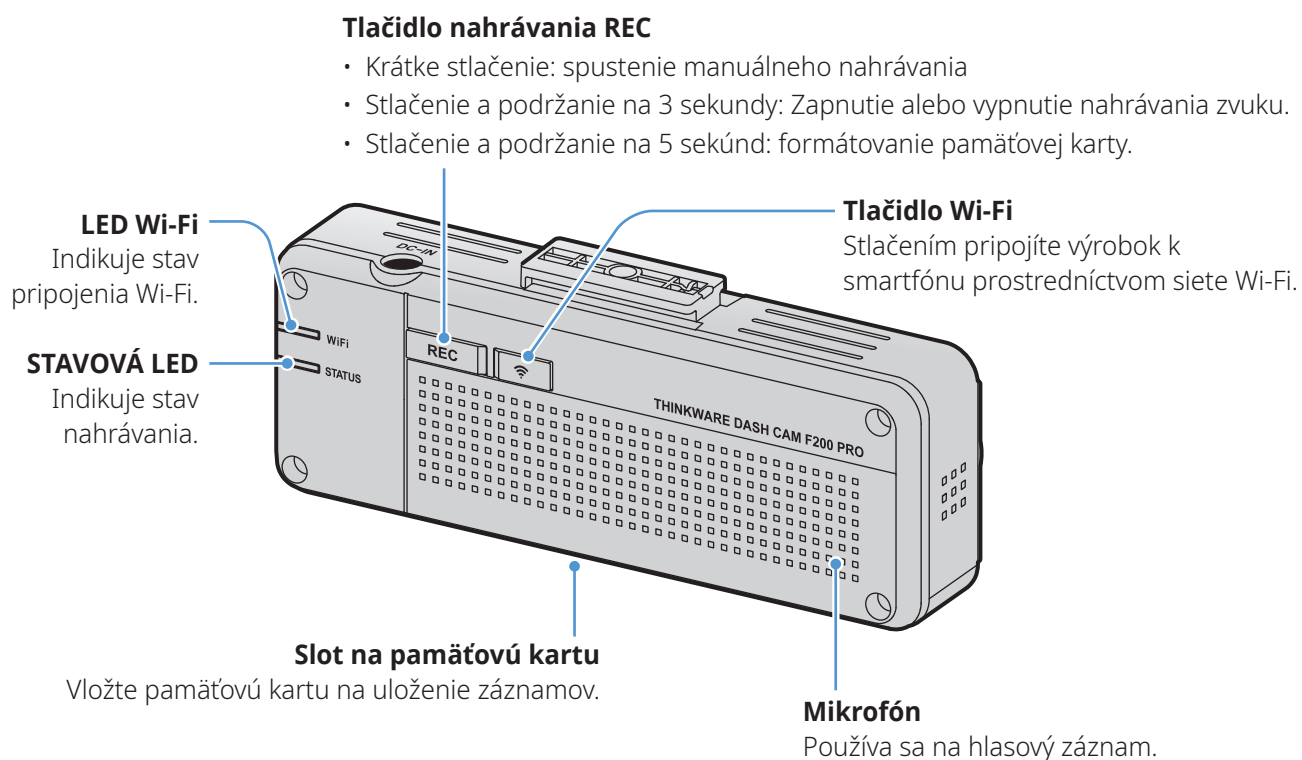

1.2.3 Zadná kamera (voliteľná)

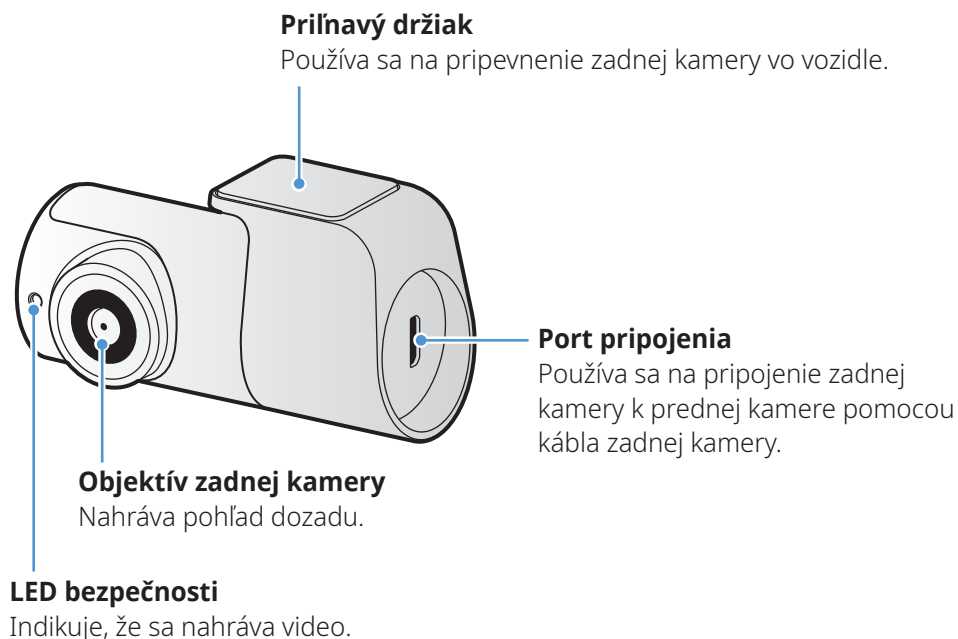

1.3 Vkladanie a vyberanie pamäťovej karty

Pri vyberaní pamäťovej karty z výrobku alebo jej vkladaní do výrobku postupujte podľa pokynov.

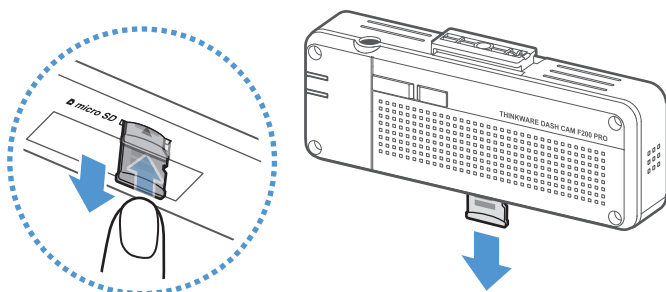

Pred vyberaním pamäťovej karty sa uistite, že je výrobok vypnutý. Jemne zatlačte nechtom na spodnú stranu pamäťovej karty, aby ste ju uvoľnili, potom kartu vyberte z výrobku.

Ak chcete pamäťovú kartu vložiť do slotu na pamäťovú kartu, uistite sa, že sú kovové kontakty na pamäťovej karte otočené smerom k tlačidlám výrobku, a zatlačte ju do slotu tak, aby ste počuli cvaknutie.



- Pred vyberaním pamäťovej karty sa uistite, že je výrobok vypnutý. Ak pamäťovú kartu vyberiete v čase, keď je výrobok zapnutý, môže dôjsť k poškodeniu alebo strate nahratých videosúborov.
- Pred vložením pamäťovej karty do výrobku sa uistite, že je správne otočená. Pri nesprávnom vložení môže dôjsť k poškodeniu slotu na pamäťovú kartu alebo pamäťovej karty.
- Používajte iba originálne pamäťové karty od spoločnosti THINKWARE. Spoločnosť THINKWARE nezaručuje kompatibilitu a normálnu prevádzku pamäťových kariet od iných výrobcov.



Aby ste zabránili strate nahratých videosúborov, pravidelne si ich zálohujte na samostatnom úložnom zariadení.

2. Inštalácia výrobku

2.1 Inštalácia prednej kamery (hlavnej jednotky)

Výrobok správne nainštalujte podľa pokynov.

2.1.1 Výber miesta inštalácie

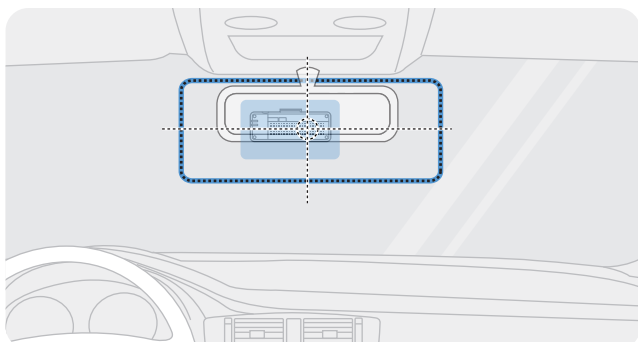

Vyberte miesto inštalácie, kde zariadenie dokáže nahrať celý výhľad pred vozidlom bez toho, aby prekážalo vodičovi vo výhľade. Uistite sa, že sa objektív prednej kamery nachádza v strede čelného skla.

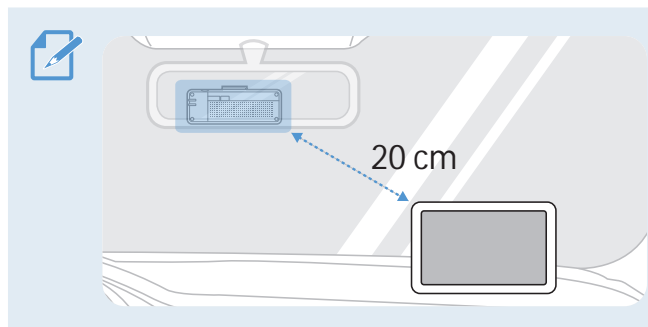

Ak je na palubnej doske nainštalované navigačné zariadenie GPS, jeho príjem GPS môže byť ovplyvnený v závislosti od miesta inštalácie palubnej kamery. Upravte miesto inštalácie navigačného zariadenia GPS tak, aby boli tieto dve zariadenia od seba vzdialené najmenej 20 cm (približne 8 palcov).

2.1.2 Zaistenie výrobku

Dodržiavajte pokyny na zaistenie výrobku na mieste inštalácie.

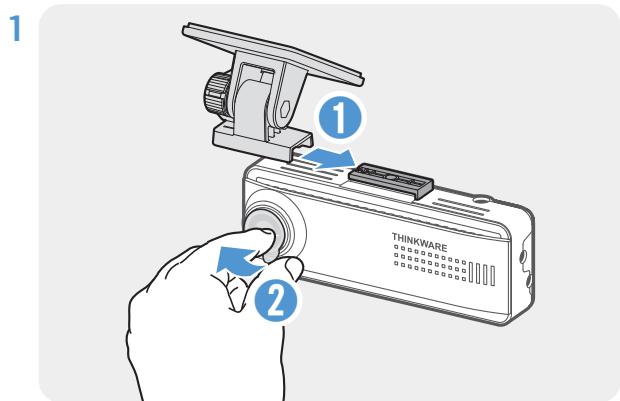

Zarovnajte držiak s koľajničkou držiaka na výrobku a potom ho zasúvajte, až kým nepočujete cvaknutie (1). Potom opatrne odstráňte ochrannú fóliu (2).

2 Po určení miesta inštalácie utrite miesto inštalácie na čelnom skle suchou handričkou.

3

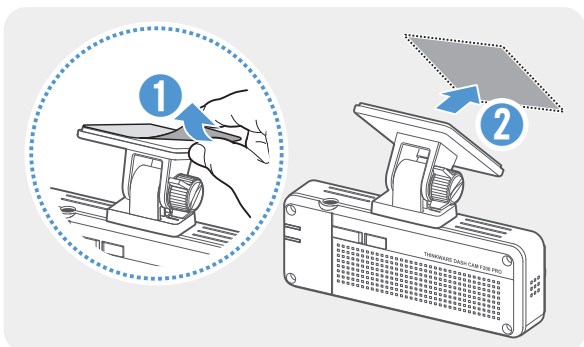

Odstráňte ochrannú fóliu z prílnavého držiaka a potom držiak pritlačte na miesto inštalácie.

4

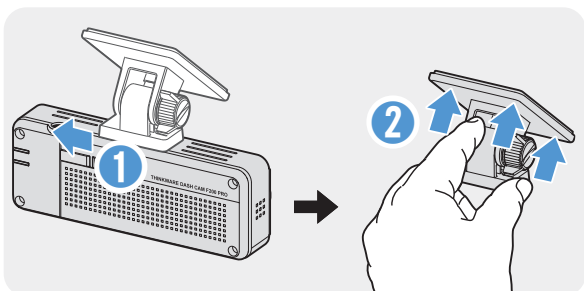

Vyberte výrobok z držiaka a držiak potlačením proti čelnému sklu pevne pripevnite.

5



Zarovnajete výrobok s držiakom a potom ho zasúvajte do polohy zamknutia, až kým nepočujete cvaknutie.



- Ak výrobok nie je pevne pripevnený k držiaku, počas prevádzky vozidla môže spadnúť a poškodiť sa.
- Ak potrebujete odstrániť držiak z čelného skla, pretože chcete zmeniť miesto inštalácie, dávajte pozor, aby ste nepoškodili fóliový povlak čelného skla.

6

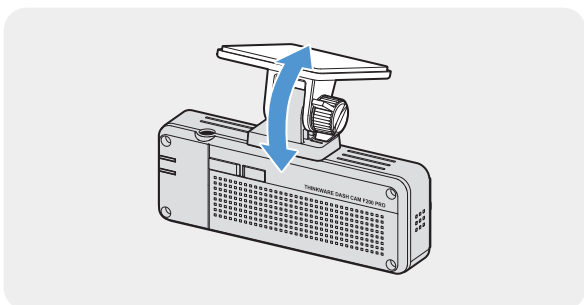

Vhodne nastavte vertikálny sklon kamery a pevne utiahnite skrutku držiaka pomocou plochého skrutkovača alebo mince.



Na potvrdenie, či je sklon kamery správny, nahrajte po inštalácii video a video skontrolujte pomocou mobilného zobrazovača alebo programu PC Viewer. Podľa potreby znova nastavte sklon kamery. Ďalšie informácie o mobilnom zobrazovači alebo programe PC Viewer nájdete v časti „4. Používanie mobilného prehliadača“ na strane 20 alebo „5. Používanie programu PC Viewer“ na strane 21.

2.1.3 Pripojenie napájacieho kábla

Keď je motor a elektrické príslušenstvo vypnuté, pripojte CL napájací kábel.

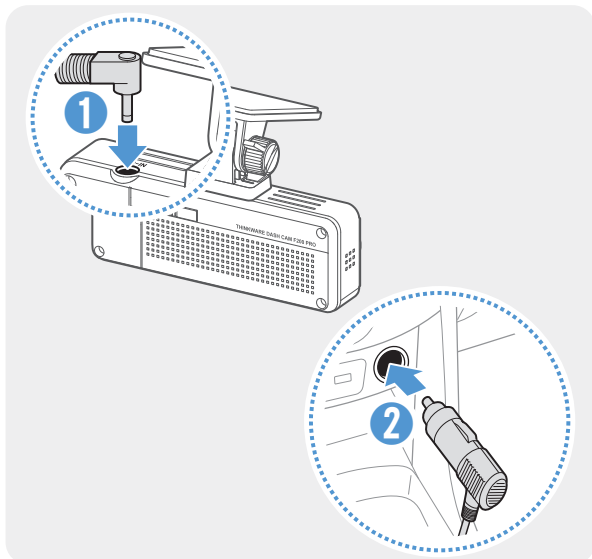

Napájací kábel s cigaretovou zásuvkou pripojte ku konektoru vstupu napájania jednosmerným prúdom výrobku a cigaretový konektor zapojte do elektrickej zásuvky vozidla.



- Kábel na pevnú montáž (voliteľný) musí do vozidla profesionálne nainštalovať vyškolený mechanik.
- Umiestnenie a špecifikácie elektrickej zásuvky sa môžu líšiť podľa značky a modelu vozidla.



- Používajte originálny napájací kábel s cigaretovou zásuvkou THINKWARE (voliteľný). Ak použijete kábel od iného výrobcu, môže sa poškodiť výrobok alebo môže dôjsť k požiaru alebo smrteľnému úrazu spôsobenému elektrickým prúdom v dôsledku rozdielu napätia.
- Napájací kábel sami nerezte ani neupravujte. Mohli by ste poškodiť výrobok alebo vozidlo.
- Pre bezpečnú jazdu umiestnite káble tak, aby neprekážali vodičovi vo výhľade a nerušili ho pri jazde.

2.2 Inštalácia zadnej kamery (voliteľná)

Zadnú kameru správne nainštalujte podľa nasledujúcich pokynov.

2.2.1 Výber miesta inštalácie

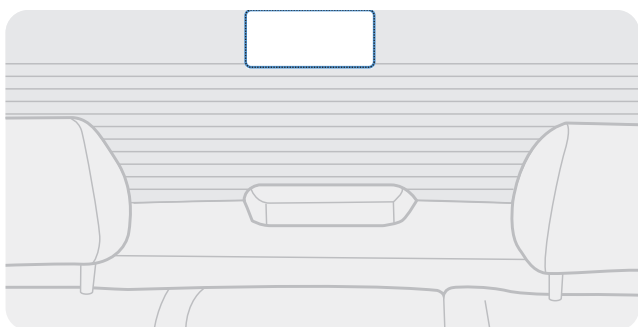

Vyberte miesto na zadnom skle, kde nie je žiadny vodič rozmrazovacej mriežky a kamera dokáže zaznamenať celý pohľad dozadu.



- Pri vozidlách, ktoré majú k zadnému sklu pripevnenú slnečnú clonu, zvoľte miesto, kde použitie slnečnej clony nebude rušiť činnosť kamery.
- Priľnavá časť zadnej kamery by sa nemala dotýkať rozmrazovacej mriežky.

2.2.2 Zaistenie zadnej kamery

Postupujte podľa nasledujúcich pokynov na zaistenie výrobku k miestu inštalácie.

- 1 Po určení miesta inštalácie utrite povrch skla určený na inštaláciu suchou handričkou.



Pred zaistením zadnej kamery k zadnému sklu skontrolujte miesto inštalácie. Kvôli silnému lepidlu je po zaistení zadnej kamery k sklu ťažké kameru odstrániť alebo zmeniť miesto inštalácie.

2

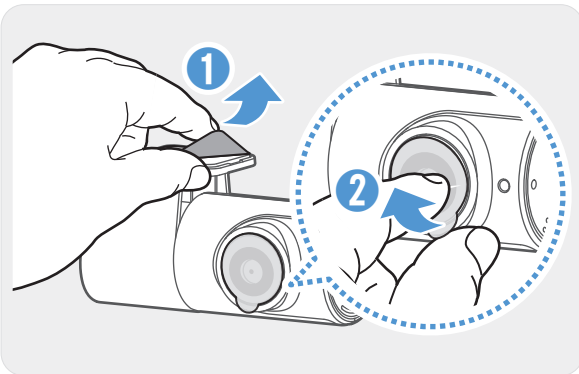

Odstráňte ochrannú fóliu z príľnavého držiaka a objektívu kamery.

3

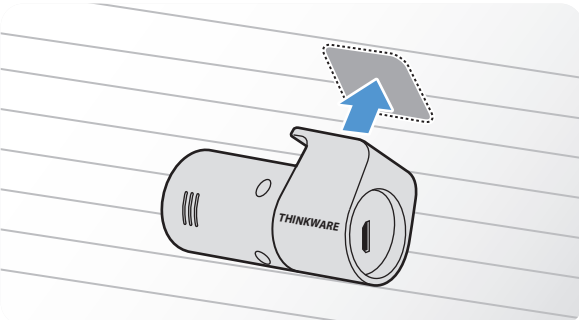

Výrobok pripevnite s logom THINKWARE otočeným dovnútra a pevným pritlačením lepiacej pásky zaistíte kameru.



Ak je výrobok upevnený naopak, pohľad dozadu sa bude nahrávať prevrátený.

4

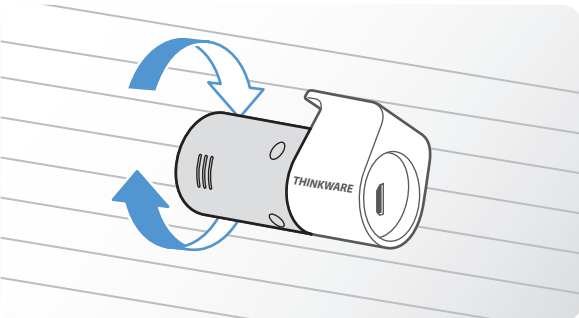

Nastavte vertikálny sklon kamery.

2.2.3 Pripojenie kábla zadnej kamery

Výrobok vypnite a kábel zadnej kamery pripojte k prednej kamere (hlavnej jednotke).

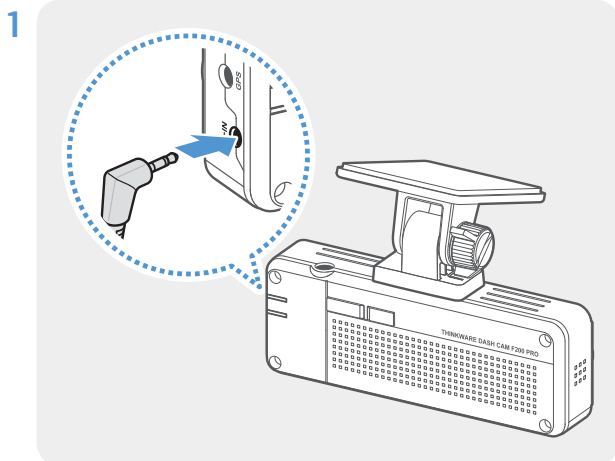

Jeden koniec kábla zadnej kamery pripojte k portu V-IN prednej kamery.

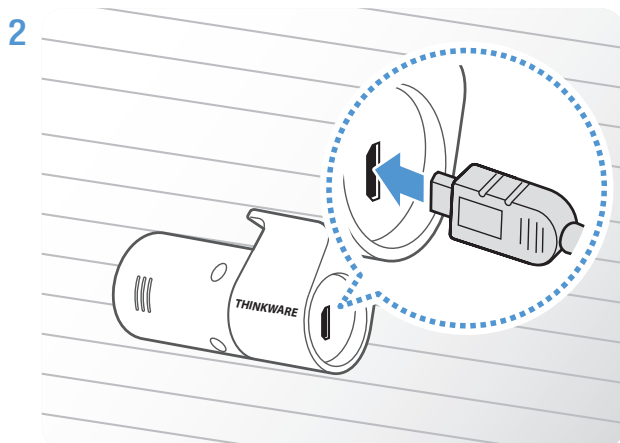

Druhý koniec kábla zadnej kamery pripojte k portu pripojenia na zadnej kamere.



Pre bezpečnú jazdu umiestnite káble tak, aby neprekážali vodičovi vo výhľade a nerušili ho pri jazde.

- 3 Zapnite ACC alebo naštartujte motor, aby ste mohli skontrolovať, či je výrobok napájaný. Po zapnutí napájania výrobku sa zapne stavová LED a hlasové navádzanie.



Výrobok je napájaný, keď je zapnutý režim ACC alebo keď sa naštartuje motor.

3. Používanie funkcií nahrávania

3.1 Zapnutie alebo vypnutie výrobu

Výrobok sa zapína automaticky a nepretržité nahrávanie sa spustí, keď zapnete ACC alebo naštartujete motor.



Počkajte, kým sa výrobok po zapnutí úplne spustí, až potom začnite ovládať vozidlo. Nahrávanie videa sa nezačne, kým výrobok nebude úplne zapnutý (spustený).

3.2 Informácie o miestach ukladania súborov

Videá sa podľa svojho režimu nahrávania ukladajú do nasledujúcich priečinkov.

V mobilnom prehliadači	Nepretržité	Udalostné	Manuálne nahrávanie	Detekcia pohybu	Incident pri parkovaní
Na pamäťovej karte	cont_rec	evt_rec	manual_rec	motion_ timelapse_rec	parking_rec



Videá prehrávajte na počítači so systémom Window/Mac alebo pomocou mobilnej aplikácie Thinkware. Ak prehráte videá po vložení pamäťovej karty do zariadení, ako je smartfón alebo tablet, môže dôjsť k strate videosúborov.



Názov súboru je zložený z dátumu a času spustenia nahrávania a možnosti nahrávania.

REC_YYYY_MM_DD_HH_MM_SS_F.MP4
REC_2020_08_01_10_25_30_F.MP4
REC_2020_08_01_10_25_30_R.MP4



Podmienky nahrávania

- F: predná kamera
- R: zadná kamera (keď je vo výbave voliteľná zadná kamera)

3.3 Používanie funkcie nepretržitého nahrávania

Napájací kábel pripojte k portu vstupu napájania jednosmerným prúdom výrobku a potom zapnite elektrické príslušenstvo vozidla alebo naštartujte motor. Stavová LED a hlasové navádzanie sa zapnú a spustí sa nepretržité nahrávanie.

Počas nepretržitého nahrávania výrobok funguje nasledovne.

Režim	Opis činnosti	STAVOVÁ LED
Nepretržité nahrávanie	Počas jazdy sa videá nahrávajú v 1-minútových segmentoch a ukladajú sa do priečinka „ cont_rec “.	 (svieti)
Udalostné nahrávanie*	Keď sa zistí náraz do vozidla, video sa nahráva 20 sekúnd, od 10 sekúnd pred zistením do 10 sekúnd po zistení, a uloží sa do priečinka „ evt_rec “.	 (bliká)

* Keď sa počas nepretržitého nahrávania zistí náraz do vozidla, spustí sa udalostné nahrávanie a zaznie bzučiak.



- Počkajte, kým sa výrobok po zapnutí úplne spustí, až potom začnite ovládať vozidlo. Nahrávanie videa sa nezačne, kým výrobok nebude úplne zapnutý (spustený).
- Keď sa spustí nepretržité udalostné nahrávanie, na upozornenie zaznie bzučiak.
- Na aktiváciu nahrávania vložte do výrobku pamäťovú kartu.

3.4 Manuálne nahrávanie

Počas jazdy si môžete nahráť scénu, ktorú chcete zachytiť, a uložiť ju ako samostatný súbor.

Na spustenie manuálneho nahrávania stlačte tlačidlo nahrávania **REC**. Spustí sa manuálne nahrávanie s hlasovým navádzaním. Počas manuálneho nahrávania výrobok funguje nasledovne.

Režim	Opis činnosti	STAVOVÁ LED
Manuálne nahrávanie	Keď stlačíte tlačidlo nahrávania REC , nahrá sa video v trvaní 1 minúty, od 10 sekúnd pred stlačením do 50 sekúnd po stlačení tlačidla, a uloží sa do priečinka „ manual_rec “.	 (bliká)

3.5 Používanie parkovacieho režimu





Keď je výrobok pripojený k vozidlu pomocou kábla na pevnú montáž (voliteľný), po vypnutí motora alebo elektrického príslušenstva sa prevádzkový režim prepne do parkovacieho režimu s hlasovým navádzaním.



- Parkovací režim funguje, len keď je pripojený kábel na pevnú montáž. Kábel na pevnú montáž (voliteľný) musí do vozidla profesionálne nainštalovať vyškolený mechanik.
- Na používanie všetkých režimov nahrávania vložte do výrobku pamäťovú kartu.
- Trvanie parkovacieho režimu sa môže líšiť v závislosti od stavu nabitia batérie vozidla. Ak chcete dlhšiu dobu používať parkovací režim, skontrolujte úroveň nabitia batérie, aby ste zabránili jej vybitiu.

Ak nechcete používať parkovací režim alebo chcete zmeniť nastavenia režimu, v mobilnom prehliadači ťuknite na položku **Nastavenia palubnej kamery > Nastavenia nahrávania**.

Pri nastavení možností **Parkovací režim** sa riadte nasledujúcou tabuľkou.

Možnosť		Opis činnosti	STAVOVÁ LED
Detekcia pohybu	Nezistil sa žiadny pohyb ani náraz	Monitorovanie pohybu v danej oblasti alebo nárazov do vozidla. Video sa nahráva, len keď sa zistí pohyb alebo náraz.	 (pomaly bliká)
	Zistil sa pohyb	Keď sa počas parkovania zistí pohybujúci sa objekt, video sa nahráva 20 sekúnd, od 10 sekúnd pred zistením do 10 sekúnd po zistení, a uloží sa do priečinka „ motion_rec “.	 (bliká)
	Zistil sa náraz	Keď sa počas parkovania zistí náraz, video sa nahráva 20 sekúnd, od 10 sekúnd pred zistením do 10 sekúnd po zistení, a uloží sa do priečinka „ parking_rec “.	 (bliká)
Časozberné	Nezistil sa žiadny náraz	Video sa nahráva s frekvenciou 2 fps (záb./s.) po dobu 10 minút, skomprimuje sa do 2-minútového súboru a uloží sa do priečinka „ motion_timelapse_rec “. Keďže je videosúbor nahratý pri tejto možnosti malý, môžete nahrávať dlhé video.	Vyp.
	Zistil sa náraz	Keď sa počas parkovania zistí náraz, video sa nahráva 100 sekúnd s frekvenciou 2 fps (záb./s.) (od chvíle 50 sekúnd pred zistením do 50 sekúnd po zistení), a po skomprimovaní do 20-sekundového súboru sa uloží do priečinka „ parking_rec “. (Zaznie bzučiak.)	 (bliká)
Úspora energie	Nezistil sa žiadny náraz	Monitorovanie nárazov do vozidla. Video sa nahráva len keď sa zistí náraz.	Vyp.
	Zistil sa náraz	Keď sa počas parkovania zistí náraz, video sa nahráva 20 sekúnd od chvíle do 1 sekundy po zistení, a uloží sa do priečinka „ parking_rec “.	 (bliká)
Deaktivované		Výrobok sa prestane napájať, keď sa vypne elektrické príslušenstvo a motor.	Vyp.



Ak sa zmenia nastavenia parkovacieho režimu, videá nahraté s predchádzajúcimi nastaveniami sa odstránia. Aby ste zabránili strate údajov, pred zmenou nastavení parkovacieho režimu si zálohujte všetky videá parkovacieho režimu.

3.6 Používanie funkcie Super nočné videnie

S funkciou Super nočné videnie môžete nahrávať videá, ktoré sú oveľa jasnejšie ako videá nahraté bez tejto funkcie. Túto funkciu umožňuje spracovanie obrazového signálu v reálnom čase (ISP) na zlepšenie jasnosti nahratých videí pri parkovaní v noci.

3.7 Používanie funkcií cestnej bezpečnosti

Medzi funkcie cestnej bezpečnosti patrí výstražný systém bezpečnostných kamier, systém varovania pred vybočením z jazdného pruhu (LDWS), systém varovania pred čelnou zrážkou (FCWS), systém varovania pred čelnou zrážkou pri nízkej rýchlosti (FCWS pri nízkej rýchlosti) a varovanie pred odjazdom vozidla vpredu (FVDW).

Bezpečnostná funkcia	Opis
LDWS (Varovanie pred vybočením z jazdného pruhu)	Zistí vybočenie z jazdného pruhu prostredníctvom videa v reálnom čase a varuje vodiča.
FCWS (Varovanie pred čelnou zrážkou)	Zistí hrozby čelnej zrážky prostredníctvom videa v reálnom čase a varuje vodiča, keď sa vozidlo pohybuje rýchlosťou najmenej 40 km/h.
FCWS pri nízkej rýchlosti	Zistí hrozby čelnej zrážky prostredníctvom videa v reálnom čase a varuje vodiča, keď sa vozidlo pohybuje rýchlosťou 10 – 40 km/h.
FVDW (Varovanie pred odjazdom vozidla vpredu)	Zistí odjazd iného vozidla, ktoré predtým stálo pred vozidlom, a po štyroch sekundách upozorní vodiča (pípnutím).



Funkcie cestnej bezpečnosti sa vykonávajú odlišne v závislosti od nastavenej rýchlosti a citlivosti funkcií.

4. Používanie mobilného prehliadača

Umožňuje vám na smartfóne zobrazovať a spravovať nahraté videá a konfigurovať rôzne funkcie výrobku.



- Na používanie aplikácie **THINKWARE DASH CAM LINK** je potrebné jedno z nasledujúcich prostredí:
 - Android 7.0 (Nougat) alebo vyššia verzia
 - iOS 11.4 alebo vyššia verzia
- Pri prvom pripojení výrobku k smartfónu sa vyžaduje heslo Wi-Fi. V poli na zadanie hesla zadajte „123456789“.

4.1 Pripojenie výrobku k smartfónu

1 Na smartfóne otvorte Google Obchod Play alebo Apple App Store a stiahnite si a nainštalujte **THINKWARE DASH CAM LINK**.



2 Spustíte **THINKWARE DASH CAM LINK**.

3 Ťuknite na položku **Potrebné je pripojenie palubnej kamery.** v dolnej časti obrazovky a podľa pokynov na obrazovke pripojte výrobok k svojmu smartfónu.

4.2 Zobrazenie rozloženia obrazovky mobilného prehliadača

V tejto časti sú uvedené stručné informácie o rozložení obrazovky mobilného prehliadača.

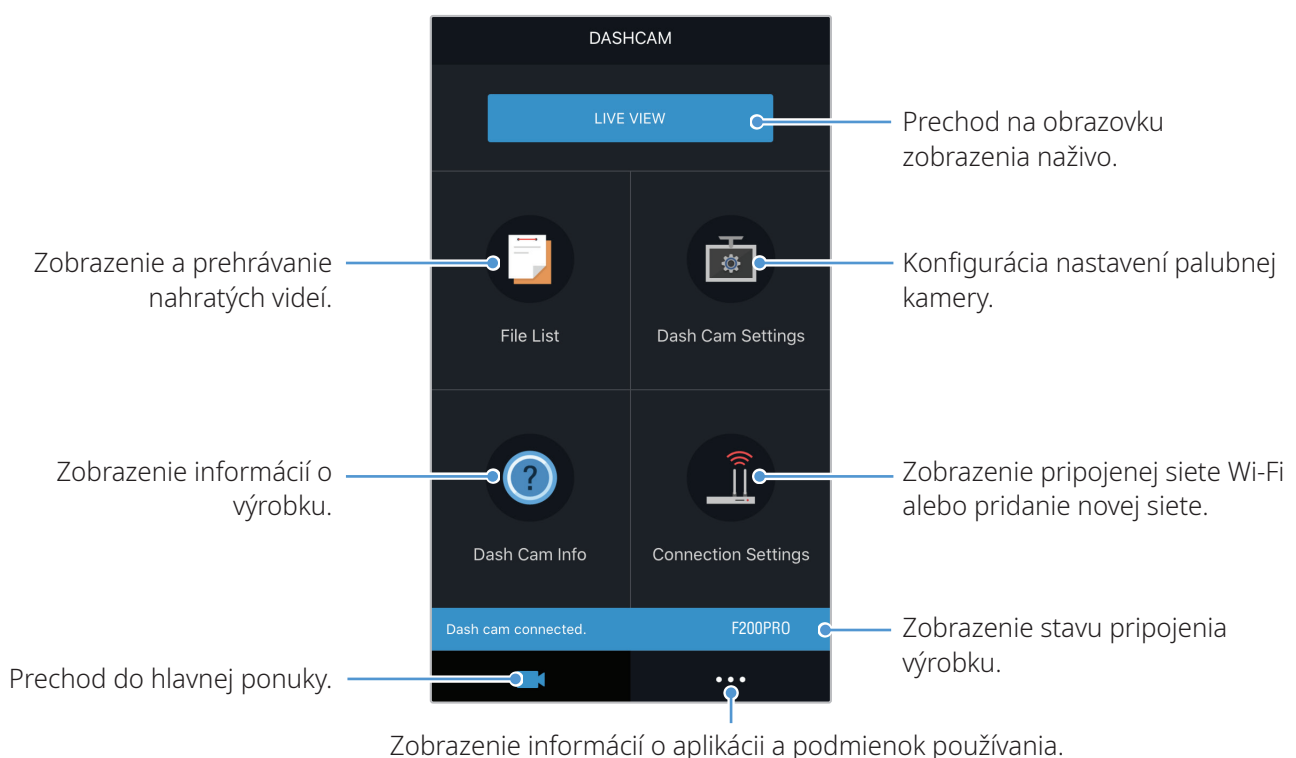

5. Používanie programu PC Viewer

Umožňuje vám na počítači zobrazovať a spravovať nahraté videá a konfigurovať rôzne funkcie výrobku.

5.1 Systémové požiadavky

Systémové požiadavky na používanie programu PC Viewer sú nasledovné.

- Procesor: Intel Core i5 alebo vyššia verzia
- Pamäť: 4 GB alebo viac
- Operačný systém: Windows 7 alebo novšia verzia (odporúča sa 64-bitový), macOS X10.8 Mountain Lion alebo novšia verzia
- Iné: DirectX 9.0 alebo vyššia verzia/Microsoft Explorer verzia 7.0 alebo vyššia verzia



Program PC Viewer nebude správne fungovať na počítačových systémoch s iným operačným systémom, ako sú uvedené v systémových požiadavkách.

5.2 PC Viewer pre Windows

5.2.1 Inštalácia programu PC Viewer (pre Windows)



Najnovší softvér PC Viewer si môžete stiahnuť z webovej stránky spoločnosti THINKWARE (<http://www.thinkware.com/Support/Download>).

Inštalačný súbor programu PC Viewer (setup.exe) je uložený v koreňovom priečinku pamäťovej karty priloženej k výrobku. Postupujte podľa pokynov na inštaláciu programu PC Viewer na počítači.

- 1 Pamäťovú kartu vložte do čítačky pamäťových kariet pripojenej k počítaču.
- 2 Spustíte inštalačný súbor a inštaláciu dokončíte podľa pokynov uvedených v sprievodcovi inštaláciou.
Po dokončení inštalácie sa zobrazí ikona odkazu na THINKWARE Dashcam Viewer.



5.2.2 Rozloženie obrazovky programu PC Viewer (pre Windows)

V tejto časti sú uvedené stručné informácie o rozložení obrazovky programu PC Viewer.

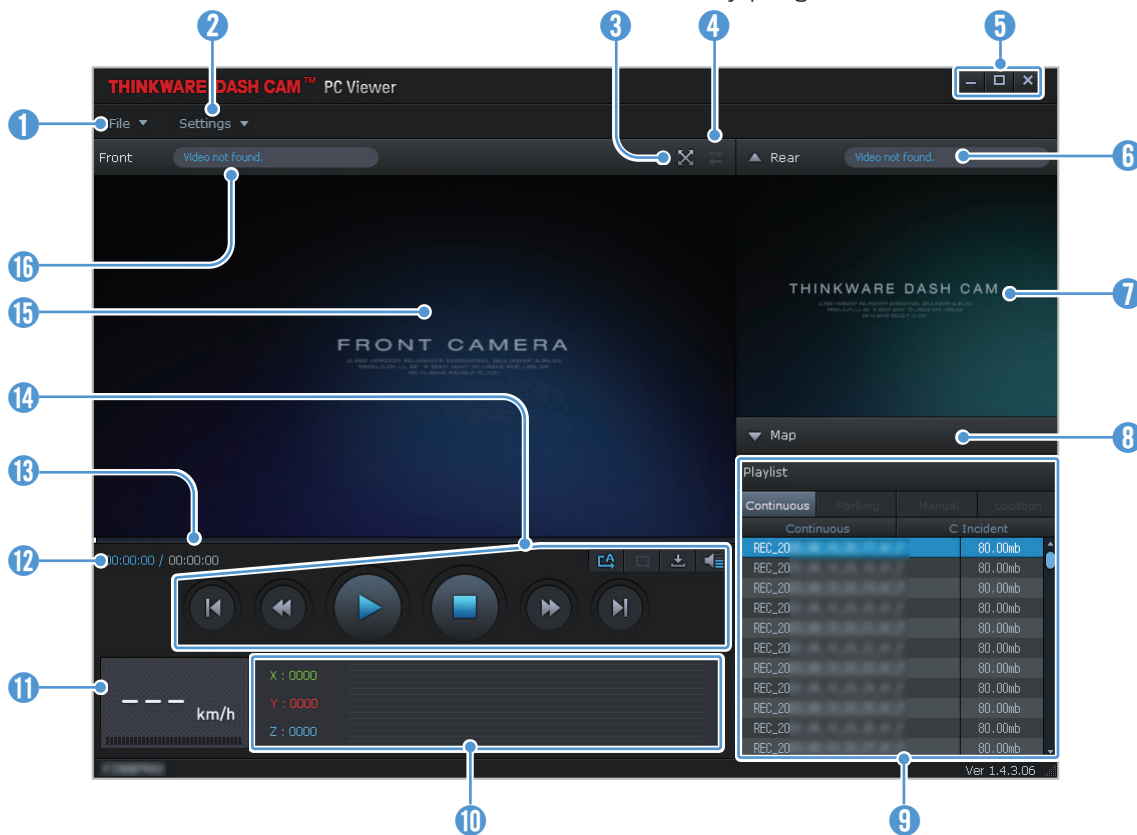

Číslo	Opis
1	Otvorenie súboru alebo uloženie videa s odlišným názvom.
2	Zobrazenie alebo konfigurácia nastavení palubnej kamery a nastavenie jazyka pre program PC Viewer.
3	Zobrazenie aktuálneho videa na celej obrazovke. Ťuknutím na tlačidlo Späť (⌫) sa vrátite na predchádzajúcu obrazovku.
4	Prepínanie medzi videom z prednej a zadnej kamery.
5	Minimalizovanie, rozbalenie alebo zavretie softvéru.
6	Zobrazenie názvu súboru videa zo zadnej kamery.
7	Zobrazenie nahratého videa zo zadnej kamery.
8	Zobrazenie obrazovky mapy.
9	Zobrazenie zoznamu na prehrávanie.
10	Indikácia hodnoty G-snímača v čase nahrávky.
11	Indikácia rýchlosti jazdy vozidla v čase nahrávky.
12	Zobrazenie aktuálneho a celkového trvania aktuálneho videa.
13	Zobrazenie priebehu prehrávania videa.
14	Prehrávanie alebo ovládanie videa.
15	Zobrazenie nahratého videa z prednej kamery.
16	Zobrazenie názvu súboru videa z prednej kamery.

5.2.3 Prehrávanie nahratých videí v programe PC Viewer (pre Windows)

Postupujte podľa pokynov na prehrávanie nahratých videí.

- 1 Vypnite výrobok a vyberte pamäťovú kartu.
- 2 Pamäťovú kartu vložte do čítačky pamäťových kariet pripojenej k počítaču.
- 3 Dvojitým kliknutím na odkaz na PC Viewer () otvorte program. Videosúbory na pamäťovej karte sa automaticky pridajú na zoznam na prehrávanie v pravom dolnom rohu obrazovky programu PC Viewer. Rozloženie sekcie zoznamu na prehrávanie je nasledovné.

Výber priečinka.

Playlist	
Continuous	Parking
Manual	Location
Continuous	C Incident
REC_20	80.00mb
REC_20	80.00mb
REC_20	80.00mb
REC_20	80.00mb
REC_20	80.00mb
REC_20	80.00mb
REC_20	80.00mb
REC_20	80.00mb
REC_20	80.00mb
REC_20	80.00mb
REC_20	80.00mb

Zobrazenie zoznamu videí vo vybratom priečinku.

- 4 Po výbere priečinka s videami dvakrát kliknite na videosúbor, alebo po výbere videosúboru kliknite na tlačidlo Prehrať (▶). Vybratý videosúbor sa prehrá.



Ak sa po spustení programu PC Viewer videosúbory na pamäťovej karte nepridajú automaticky do zoznamu na prehrávanie, kliknite na **Súbor ▼ > Otvoriť**, vyberte vymeniteľné ukladacie zariadenie pre pamäťovú kartu, a kliknite na **Potvrdiť**.

5.2.4 Rozloženie obrazovky programu PC Viewer (pre Mac)

V tejto časti sú uvedené stručné informácie o rozložení obrazovky programu PC Viewer.

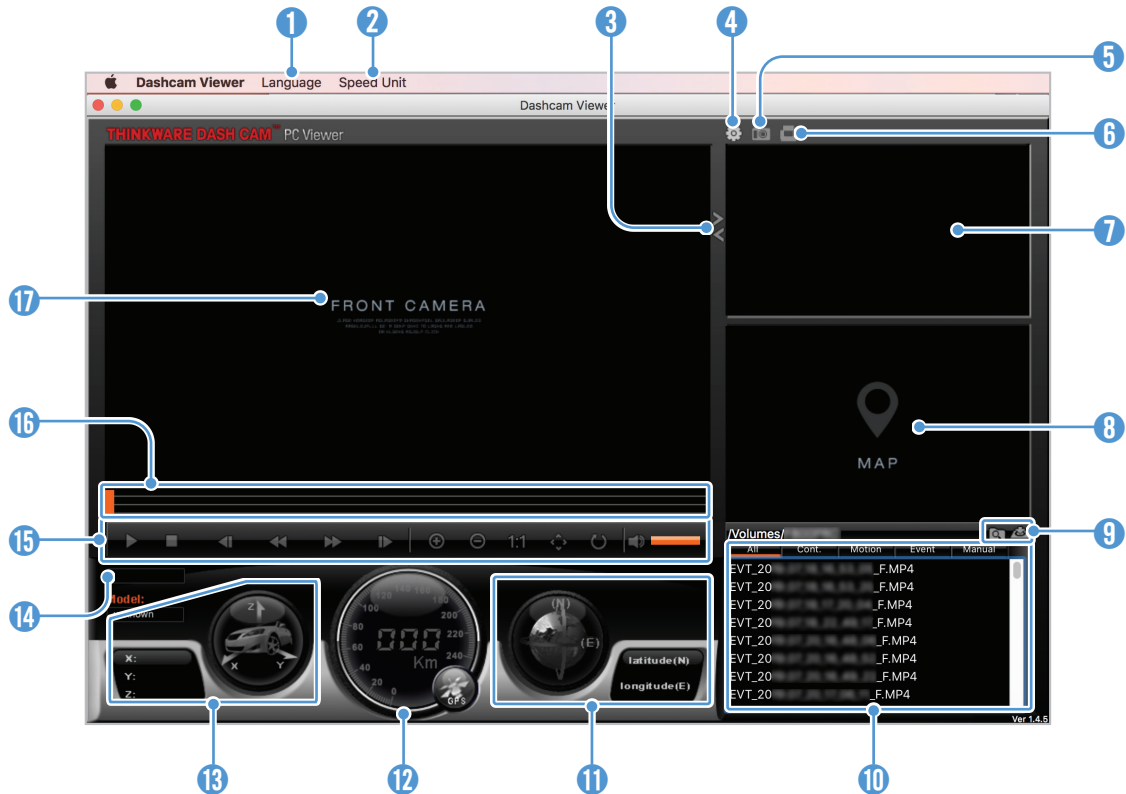

Číslo	Opis
1	Nastavenie jazyka pre program PC Viewer.
2	Nastavenie jednotky rýchlosti.
3	Prepínanie medzi videom z prednej a zadnej kamery.
4	Zobrazenie alebo konfigurácia nastavení palubnej kamery.
5	Uloženie aktuálnej scény.
6	Vytlačenie aktuálnej scény.
7	Zobrazenie aktuálneho videa zo zadnej kamery.
8	Zobrazenie obrazovky mapy.
9	Otvorenie súboru alebo uloženie videa s odlišným názvom.
10	Zobrazenie zoznamu na prehrávanie.
11	Zobrazenie informácií GPS v čase nahrávky.
12	Indikácia rýchlosti jazdy vozidla v čase nahrávky.
13	Indikácia hodnoty G-snímača v čase nahrávky.
14	Zobrazenie aktuálneho a celkového trvania aktuálneho videa.
15	Prehrávanie alebo ovládanie videa.
16	Zobrazenie priebehu prehrávania videa.
17	Zobrazenie aktuálneho videa z prednej kamery. Kliknutím pravým tlačidlom myši na túto tabu zobrazíte aktuálne video na celej obrazovke.

5.2.5 Prehrávanie nahratých videí v programe PC Viewer (pre Mac)

Postupujte podľa pokynov na prehrávanie nahratých videí.

- 1 Vypnite výrobok a vyberte pamäťovú kartu.
- 2 Pamäťovú kartu vložte do počítača Mac pomocou priloženej čítačky SD kariet alebo adaptéra SD kariet.
- 3 Otvorte program PC Viewer.
- 4 Kliknite na  a nájdite pamäťovú kartu.

Videosúbory na pamäťovej karte sa automaticky pridajú na zoznam na prehrávanie v pravom dolnom rohu obrazovky programu PC Viewer. Rozloženie sekcie zoznamu na prehrávanie je nasledovné.

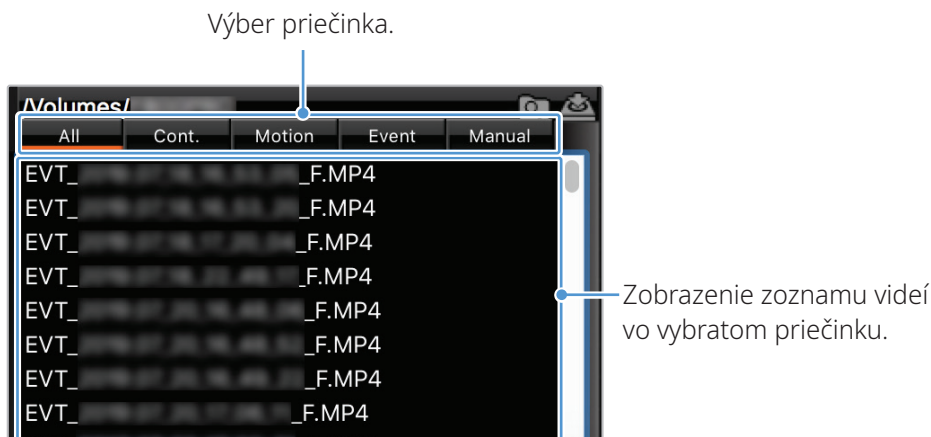

- 5 Po výbere priečinka s videami dvakrát kliknite na videosúbor, alebo po výbere videosúboru kliknite na tlačidlo Prehrať (▶). Vybratý videosúbor sa prehrá.

6. Nastavenia

Pomocou mobilného prehliadača alebo programu PC Viewer si môžete funkcie výrobku nastaviť podľa svojich potrieb a preferencií. Nasledujúce postupy sú uložené v mobilnom prehliadači.



Počas konfigurácie nastavení v mobilnom prehliadači výrobok zastaví nahrávanie.

6.1 Správa pamäťovej karty

V mobilnom zobrazovači ťuknite na položku **Nastavenia palubnej kamery > Nastavenia pamäťovej karty** pre spravovanie nastavení pamäťovej karty.

Možnosti	Opis
Oblasť pamäte	Pre typ oblasti pamäte si vyberte z možností Priorita nepretržitého/Priorita incidentu/Priorita pri parkovaní/Priorita manuálneho/Nahrávanie len pri jazde .
Formátovanie pamäťovej karty	V položke Formátovanie pamäťovej karty ťuknite na položku Formátovať > OK pre pokračovanie vo formátovaní pamäťovej karty.
Prepísať videá	Vyberte požadované režimy, ktoré majú povoliť prepísanie videa.

6.2 Nastavenie kamery

V mobilnom prehliadači ťuknite na položku **Nastavenia palubnej kamery > Nastavenia kamery** pre upravenie nastavení kamery.

Možnosti	Opis
Jas - vpredu	Pre jas prednej kamery si vyberte z možností Tmavý/Stred./Jasný .
Jas - vzadu	Pre jas zadnej kamery si vyberte z možností Tmavý/Stred./Jasný .

6.3 Nastavenie funkcií nahrávania

V mobilnom prehliadači ťuknite na položku **Nastavenia palubnej kamery > Nastavenia nahrávania** pre spravovanie nastavení funkcií nahrávania.

Možnosti	Opis
Citlivosť pri udalostnom režime	Pre citlivosť si vyberte z možností Deaktivované/Najnižšia/Nízka/Stred./Vysoká .
Super nočné videnie	Pre režim Super nočné videnie si vyberte z možností Deaktivované/Parkovací režim .

Možnosti	Opis
Parkovací režim	Pre parkovací režim si vyberte z možností Deaktivované/Detekcia pohybu/Časozberné/Úspora energie .
Citlivosť na náraz v Parkovacom režime	Pre citlivosť v parkovacom režime si vyberte z možností Najnižšia/Nízka/Stred./Vysoká/Najvyššia .
Citlivosť detekcie pohybu	Pre citlivosť v režime detekcie pohybu si vyberte z možností Najnižšia/Nízka/Stred./Vysoká/Najvyššia .
Časovač nahrávania	Pre čas nahrávania si vyberte z možností Deaktivované/3 hod/6 hod/12 hod/24 hod/48 hod/72 hod .
Ochrana batérie	Pre ochranu batérie si vyberte z možností Aktivované/Deaktivované .
Medzné napätie batérie	Pre medzné napätie batérie si vyberte z možností 12 V (11,6 – 12,3)/24 V (23,2 – 24,6) .
Ochrana batérie v zime	Vyberte mesiac(-e), kedy sa má použiť funkcia ochrany batérie.



- Ak chcete používať parkovací režim, musíte si nainštalovať Kábel na pevnú montáž. Ak sa do výrobku neprivádza nepretržité napájanie, pri vypnutí motora vozidla výrobok zastaví nahrávanie.
- Batéria vozidla sa nebude nabíjať, keď je vozidlo zaparkované. Ak budete dlhšiu dobu nahrávať v parkovacom režime, batéria vozidla sa môže vybiť a môže sa stať, že nebudete môcť naštartovať vozidlo.



- Ďalšie informácie o parkovacom režime nájdete v časti „3.5 Používanie parkovacieho režimu“ na strane 17.
- Medzné napätie batérie je možné nastaviť len keď je položka **Ochrana batérie** nastavená na **Aktivované**.
- Ak je hodnota Napätie vypnutia príliš nízka, výrobok môže úplne spotrebovať energiu batérie v závislosti od podmienok, akými sú typ vozidla alebo teplota.

6.4 Nastavenie funkcií cestnej bezpečnosti

V mobilnom prehliadači ťuknite na položku **Nastavenia palubnej kamery > Nastavenia cestnej bezpečnosti** pre spravovanie nastavení funkcií cestnej bezpečnosti.

Možnosti	Opis
Bezpečnostné kamery	Pre bezpečnostné kamery si vyberte z možností Aktivované/Deaktivované .
Upozornenie na mobilnú zónu	Pre upozornenie na mobilnú zónu si vyberte z možností Aktivované/Deaktivované .
Typ vozidla	Vyberte si typ vozidla z možností Sedan/SUV/Nákladné auto (autobus) .
Inicializovať ADAS	V položke Inicializovať ADAS ťuknite na položku Inicializovať > OK pre pokračovanie s inicializáciou.
LDWS (Varovanie pred vybočením z jazdného pruhu)	Pre citlivosť LDWS si vyberte z možností Deaktivované/Nízka/Stred./Vysoká .

Možnosti	Opis
Rýchlosť LDWS	Pre rýchlosť detekcie LDWS si vyberte z možností 50 km/h/60 km/h/80 km/h/100 km/h.
FCWS (Varovanie pred čelnou zrážkou)	Pre citlivosť si vyberte z možností Deaktivované/Nízka/Stred./Vysoká.
FCWS pri nízkej rýchlosti	Pre citlivosť si vyberte z možností Deaktivované/Nízka/Stred./Vysoká.
FVDW (Varovanie pred odjazdom vozidla vpredu)	Pre funkciu FVDW si vyberte z možností Aktivované/Deaktivované.

6.5 Konfigurácia nastavení systému

V mobilnom zobrazovači ťuknite na položku **Nastavenia palubnej kamery > Nastavenia systému** pre konfiguráciu hardvérových nastavení systému.

Možnosti	Opis
Jazyk	Vyberte požadovaný jazyk.
Hlasitosť	Vyberte požadovanú úroveň hlasitosti pre jednotlivé funkcie (Bezpečnostné kamery/ADAS/Systém).
Časové pásmo	Vyberte požadované časové pásmo.
Dátum/Čas	Vyberte dátum a čas. Ak chcete použiť aktuálny dátum a čas zo smartfónu na palubnej kamere, ťuknite na položku Získať aktuálny čas .
Letný čas	Pre letný čas si vyberte z možností Aktivované/Deaktivované .
Jednotka rýchlosti	Pre jednotku rýchlosti si vyberte z možností km/h/mpH .
Rýchlostná známka	Pre rýchlostnú známku si vyberte z možností Aktivované/Deaktivované .



Ak pre úroveň hlasitosti vyberiete **0**, hlasové navádzanie bude deaktivované.

7. Prístup k informáciám o výrobku

Noví používatelia môžu profitovať zo základných informácií o výrobku, ku ktorým majú prístup z obrazovky Ponuka.

7.1 Zobrazenie informácií o výrobku

V mobilnom prehliadači ťuknite na položku **Informácie o palubnej kamere**, aby sa zobrazili informácie o výrobku. Na obrazovke sa zobrazia nasledujúce informácie o výrobku.

- Názov modelu
- Ver. firmvéru
- Ver. bezpečnostnej kamery
- Veľkosť pamäte
- LOKÁLNY ID
- Informácie GPS

7.2 Prístup a konfigurácia GPS

Modul GPS sa používa na zahrnutie údajov o polohe do nahratých videí. V mobilnom prehliadači ťuknite na položku **Informácie o palubnej kamere > Informácie GPS**, aby sa zobrazili funkcie GPS. Na obrazovke sa zobrazí stav pripojenia, intenzita signálu, čas (UTC), rýchlosť vozidla, aktuálna nadmorská výška a horizontálne riedenie presnosti (HDOP).

Ťuknutím na  inicializujete GPS a umožníte mu lokalizovať aktuálnu polohu.



Horizontálne riedenie presnosti (HDOP)

HDOP je hodnota, ktorá označuje odchýlku GPS kvôli satelitnému určovaniu polohy.

8. Aktualizácia firmvéru

Aktualizácia firmvéru sa poskytuje na zlepšenie funkcií a prevádzky výrobku, alebo na zvýšenie stability. Aby ste zabezpečili optimálnu prevádzku výrobku, udržiavajte firmvér aktuálny.

Postupujte podľa pokynov na aktualizáciu firmvéru.

- 1 Na počítači si otvorte webový prehliadač a prejdite na stránku <http://www.thinkware.com/Support/Download>.
- 2 Vyberte výrobok a stiahnite si najnovší súbor na aktualizáciu firmvéru.
- 3 Dekomprimujte stiahnutý súbor.
- 4 Odpojte napájanie výrobku a vyberte pamäťovú kartu.
- 5 Na počítači si otvorte pamäťovú kartu a súbor na aktualizáciu firmvéru skopírujte do koreňového priečinka na pamäťovej karte.
- 6 Pri odpojenom napájaní výrobku vložte pamäťovú kartu do slotu na pamäťovú kartu na výrobku.
- 7 Pripojte napájací kábel k výrobku a potom zapnutím napájania (ACC ON) alebo naštartovaním motora výrobok zapnite. Aktualizácia firmvéru sa spustí automaticky a po dokončení aktualizácie firmvéru sa systém reštartuje.



Počas aktualizácie neodpájajte napájanie ani nevyberajte pamäťovú kartu z výrobku. Mohli by ste tým vážne poškodiť výrobok alebo údaje uložené na pamäťovej karte.



Firmvér si môžete aktualizovať aj z mobilného prehliadača a programu PC Viewer.

9. Riešenie problémov

V nasledujúcej tabuľke sú uvedené problémy, s ktorými sa môžu používatelia stretnúť pri používaní výrobku, a opatrenia na ich vyriešenie. Ak problém pretrváva aj po vykonaní opatrení uvedených v tabuľke, obráťte sa na zákaznícke servisné centrum.

Problémy	Riešenie
Výrobok sa nedá zapnúť	<ul style="list-style-type: none">• Uistite sa, že je napájací kábel (CL napájací kábel alebo kábel na pevnú montáž) správne pripojený k vozidlu a k výrobku.• Skontrolujte úroveň nabitia batérie vozidla.
Nepočuť hlasové navádzanie a/alebo bzučiak.	Skontrolujte, či nie je hlasitosť nastavená na minimum. Ďalšie informácie o tom, ako sa upravuje hlasitosť, nájdete v časti „6.5 Konfigurácia nastavení systému“ na strane 28.
Video je nejasné alebo sotva viditeľné.	<ul style="list-style-type: none">• Skontrolujte, či ste odstránili ochrannú fóliu na objektíve kamery. Ak je ochranná fólia ešte stále na objektíve kamery, video môže vyzerat' nejasne.• Skontrolujte miesto inštalácie prednej alebo zadnej kamery, zapnite výrobok a potom upravte pozorovací uhol kamery.
Nedá sa rozpoznať pamäťová karta.	<ul style="list-style-type: none">• Uistite sa, že ste pamäťovú kartu vložili správne otočenú. Pred vložením pamäťovej karty sa uistite, že sú kovové kontakty na pamäťovej karte otočené smerom k objektívu výrobku.• Vypnite napájanie, vyberte pamäťovú kartu a potom sa uistite, že kontakty v slote na pamäťovú kartu nie sú poškodené.• Uistite sa, že pamäťová karta je originálny výrobok, ktorý distribuuje spoločnosť THINKWARE. Spoločnosť THINKWARE nezaručuje kompatibilitu a normálnu prevádzku pamäťových kariet od iných výrobcov.
Nahraté video sa nedá prehrať na počítači.	Nahraté videá sú uložené ako videosúbory MP4. Uistite sa, že prehrávač videa nainštalovaný vo vašom počítači podporuje prehrávanie videosúborov MP4.
Neprijíma sa signál GPS, aj keď je nainštalovaný externý prijímač GPS.	Signál GPS sa nemusí prijímať v oblastiach mimo prevádzky alebo ak sa výrobok nachádza medzi vysokými budovami. Príjem signálu GPS tiež nemusí byť dostupný počas búrok alebo silného dažďa. Skúste to znova za jasného dňa na mieste, o ktorom je známe, že má dobrý príjem GPS. Vytvorenie príjmu GPS môže trvať až 5 minút.

Skôr ako sa obrátite na servisné centrum

Zálohujte si všetky dôležité údaje uložené na pamäťovej karte. Počas opravy môže dôjsť k odstráneniu údajov na pamäťovej karte. Každý výrobok, pri ktorom sa požaduje oprava, sa považuje za zariadenie, ktoré má svoje údaje zálohované. Zákaznícke servisné centrum nezalohuje vaše údaje. Spoločnosť THINKWARE nezodpovedá za žiadnu stratu, napríklad stratu údajov.

10. Špecifikácie

Špecifikácie výrobku nájdete v nasledujúcej tabuľke.

Položka	Špecifikácia	Poznámky
Názov modelu	F200 PRO	
Rozmery/hmotnosť	98,5 x 34 x 22 mm/54 g	
Pamäť	Pamäťová karta microSD	- UHS-1: 16 GB, 32 GB, 64 GB, 128 GB - Class10: 8 GB
Režim nahrávania	Nepretržité nahrávanie	Nahráva videá v 1-minútových segmentoch (na nahrávanie pohľadu dopredu a dozadu sú podporované dva kanály)
	Nahrávanie incidentu	Nahráva 10 sekúnd pred a po incidente (spolu 20 sekúnd)
	Manuálne nahrávanie	Nahráva od 10 sekúnd pred do 50 sekúnd po manuálnom spustení nahrávania (spolu 1 minútu)
	Nahrávanie pri parkovaní (parkovací režim)	Vyžaduje inštaláciu kábla na pevnú montáž
Snímač kamery	2,0 Megapixel	
Uhol pohľadu (Objektív)	Približne 140° (diagonálne)	
Video	FHD (1920 X 1080 pri 30 fps (záb./s.))/ H.264/súbor: MP4	
Zvuk	AAC	Zabudovaný mikrofón
Snímač zrýchlenia	3-osový snímač zrýchlenia (3D, ±3G)	K dispozícii je 5 úrovní pre nastavenie citlivosti
Zadná kamera (voliteľná)	Port V-IN	Voliteľné príslušenstvo, ktoré si vyžaduje samostatný nákup
GPS (voliteľné)	Externé GPS	Je podporované upozornenie na sekciu bezpečnej jazdy
Wi-Fi	Jedno pásmo 2,4 GHz, 802.11 b/g/n	
Funkcie	Format Free 2.0, Vypnutie pri vysokej teplote, Ochrana pred vybitím batérie, Široký dynamický rozsah	
Vstup napájania	Podporované je 12/24 V jednosm.	
Spotreba energie	2-kan.: 3,7 W/1-kan.: 2,3 W (Wi-Fi zapnuté)	S výnimkou plne nabitého superkondenzátora/GPS
Pomocná napájacia jednotka	Superkondenzátor	
LED indikátor	Vzadu: Stavová LED, LED Wi-Fi	
Alarm	Zabudované reproduktory	Hlasové navádzanie (zvuky bzučiaka)
Prevádzková teplota	-10 – 60 °C/14 – 140 °F	
Skladovacia teplota	-20 – 70 °C/-4 – 158 °F	
Pripojovacie rozhranie	1 x port V-IN, 1 x port GPS	

<http://www.thinkware.com>